



ESL 6810RO

RO MAȘINĂ DE SPĂLAT VASE	MANUAL DE UTILIZARE	2
RU ПОСУДОМОЕЧНАЯ МАШИНА	ИНСТРУКЦИЯ ПО ЭКСПЛУАТАЦИИ	19
UK ПОСУДОМЙНА МАШИНА	ІНСТРУКЦІЯ	38

СОДЕРЖАНИЕ

1. УКАЗАНИЯ ПО БЕЗОПАСНОСТИ	20
2. ОПИСАНИЕ ИЗДЕЛИЯ	22
3. ПАНЕЛЬ УПРАВЛЕНИЯ	23
4. ПРОГРАММЫ	24
5. РЕЖИМЫ	26
6. ПЕРЕД ПЕРВЫМ ИСПОЛЬЗОВАНИЕМ	28
7. ЕЖЕДНЕВНОЕ ИСПОЛЬЗОВАНИЕ	31
8. УКАЗАНИЯ И РЕКОМЕНДАЦИИ	32
9. УХОД И ОЧИСТКА	33
10. ПОИСК И УСТРАНЕНИЕ НЕИСПРАВНОСТЕЙ	35
11. ТЕХНИЧЕСКИЕ ДАННЫЕ	36

МЫ ДУМАЕМ О ВАС

Благодарим Вас за приобретение прибора Electrolux. Вы выбрали изделие, за которым стоят десятилетия профессионального опыта и инноваций. Уникальное и стильное, оно создавалось с заботой о Вас. Поэтому когда бы Вы ни воспользовались им, Вы можете быть уверены: результаты всегда будут превосходными.

Добро пожаловать в Electrolux!

На нашем веб-сайте Вы сможете:



Найти рекомендации по использованию изделий, руководства по эксплуатации, мастер устранения неисправностей, информацию о техническом обслуживании:
www.electrolux.com



Зарегистрировать свое изделия для улучшения обслуживания:
www.electrolux.com/productregistration



Приобрести дополнительные принадлежности, расходные материалы и фирменные запасные части для своего прибора:
www.electrolux.com/shop

ПОДДЕРЖКА ПОТРЕБИТЕЛЕЙ И СЕРВИСНОЕ ОБСЛУЖИВАНИЕ

Мы рекомендуем использовать оригинальные запчасти.

При обращении в сервис-центр следует иметь под рукой следующую информацию.

Данная информация находится на табличке с техническими данными. Модель, код изделия (PNC), серийный номер.



Внимание / Важные сведения по технике безопасности.



Общая информация и рекомендации



Информация по защите окружающей среды

Право на изменения сохраняется.

1. УКАЗАНИЯ ПО БЕЗОПАСНОСТИ

Перед установкой и эксплуатацией прибора внимательно ознакомьтесь с приложенным руководством. Производитель не несет ответственности за травмы и повреждения, полученные/вызванные неправильной установкой и эксплуатацией. Позаботьтесь о том, чтобы данное руководство было у Вас под рукой на протяжении всего срока службы прибора.

1.1 Безопасность детей и лиц с ограниченными возможностями



ВНИМАНИЕ!

Существует риск удушья, получения травм или стойких нарушений нетрудоспособности.

- Не допускайте лиц, включая детей, с ограниченной чувствительностью, умственными способностями или не обладающих необходимыми знаниями, к эксплуатации прибора. Они должны находиться под присмотром или получить инструкции от лица, ответственного за их безопасность.
- Не позволяйте детям играть с прибором.
- Храните все упаковочные материалы вне досягаемости детей.
- Храните все средства для стирки вне досягаемости детей.
- Не подпускайте детей и домашних животных к прибору, когда его дверца открыта.

1.2 Установка

- Удалите всю упаковку.
- Не устанавливайте и не подключайте прибор, если он имеет повреждения.
- Не устанавливайте и не эксплуатируйте прибор в помещениях с температурой ниже 0°C.
- Следуйте приложенным к прибору инструкциям по его установке.
- Убедитесь, что мебель над прибором и рядом с ним надежно закреплена.

Подключение к электросети



ВНИМАНИЕ!

Существует риск пожара и поражения электрическим током.

- Прибор должен быть заземлен.

- Убедитесь, что параметры электропитания, указанные на табличке с техническими данными, соответствуют параметрам электросети. В противном случае вызовите электрика.
- Включайте прибор только в установленную надлежащим образом электророзетку с защитным контактом.
- Не пользуйтесь тройниками и удлинителями.
- Следите за тем, чтобы не повредить вилку и сетевую кабель. В случае необходимости замены сетевого шнура она должна быть выполнена нашим сервисным центром.
- Вставляйте вилку сетевого кабеля в розетку только во конце установки прибора. Убедитесь, что после установки имеется доступ к вилке.
- Для отключения прибора от электросети не тяните за кабель электропитания. Всегда беритесь за саму вилку.
- Не беритесь за кабель электропитания или за его вилку мокрыми руками.
- Данный прибор соответствует директивам Е.Е.С.

Подключение к водопроводу

- Следите за тем, чтобы не повредить шланги для воды.
- Перед подключением прибора к новым или давно не использовавшимся трубам дайте воде стечь, пока она не станет чистой.
- Перед первым использованием прибора убедитесь в отсутствии протечек.
- Наливной шланг оснащен предохранительным клапаном и оболочкой с внутренним сетевым кабелем.

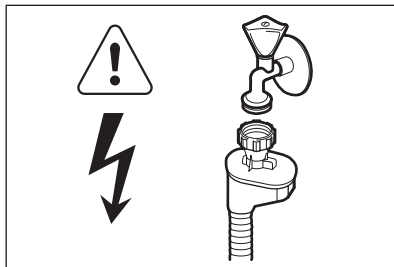

ВНИМАНИЕ!

Опасное напряжение.

- Если наливной шланг поврежден, немедленно выньте вилку сетевого шнура из розетки. Обратитесь в сервисный центр для замены наливного шланга.

1.3 Эксплуатация

- Прибор предназначен для бытового и аналогичного применения, например:
 - В помещениях, служащих кухнями для обслуживающего персонала в магазинах, офисах и на других рабочих местах.
 - В сельских жилых домах.
 - Для использования клиентами отелей, мотелей и других мест проживания
 - В мини-гостиницах типа «ночлег и завтрак».



ВНИМАНИЕ!

Существует риск травмы, ожога, поражения электрическим током или пожара.

- Не изменяйте параметры данного прибора.
- Размещайте ножи и столовые приборы с заостренными концами в корзину для столовых приборов либо острыми концами вниз, либо укладывайте их горизонтально.
- Не оставляйте прибор с открытой дверцей без присмотра во избежание падения на открытую дверцу.
- Не садитесь и не вставляйте на открытую дверцу.
- Моющие средства для посудомоечных машин представляют опасность. Следуйте правилам по безопасному обращению, приведенным на упаковке средства для стирки.
- Не пейте воду и не играйте с водой из прибора.

- Не извлекайте посуду из прибора до завершения программы. На посуде может остаться моющее средство.
- Если открыть дверцу прибора во время выполнения программы, из него может вырваться горячий пар.
- Не кладите на прибор, рядом с ним или внутрь него легковоспламеняющиеся материалы или изделия, пропитанные легковоспламеняющимися веществами.
- Не используйте для очистки прибора подаваемую под давлением воду или пар.

1.4 Лампа внутреннего освещения

- В данном приборе имеется лампа внутреннего освещения, которая включается при открытии и выключается при закрытии дверцы.
- Установленная в приборе лампа не подходит для комнатного освещения.
- Для замены лампы обратитесь в сервисный центр.

1.5 Утилизация



ВНИМАНИЕ!

Существует опасность травмы или удушья.

- Отключите прибор от сети электропитания.
- Отрежьте кабель электропитания и утилизируйте его.
- Удалите защелку дверцы, чтобы предотвратить риск ее запираения на случай, если внутри прибора окажутся дети и домашние животные.

2. ОПИСАНИЕ ИЗДЕЛИЯ

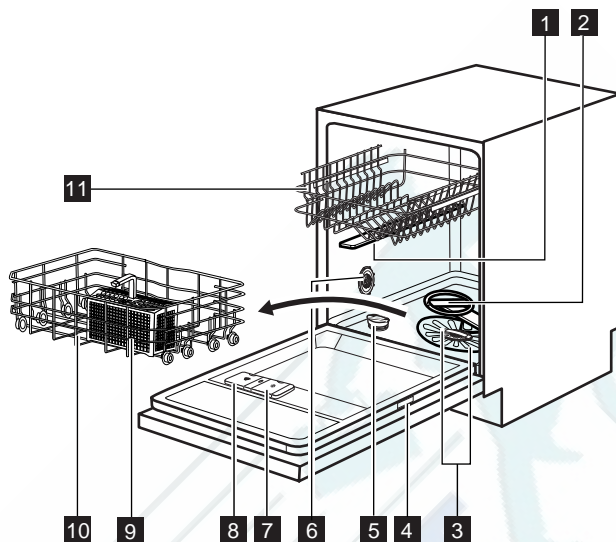

- 1** Верхний разбрызгиватель
- 2** Нижний разбрызгиватель
- 3** Фильтры
- 4** Табличка с техническими данными
- 5** Емкость для соли
- 6** Переключатель жесткости воды

- 7** Дозатор ополаскивателя
- 8** Дозатор моющего средства
- 9** Корзина для столовых приборов
- 10** Нижняя корзина
- 11** Верхняя корзина

2.1 TimeBeam

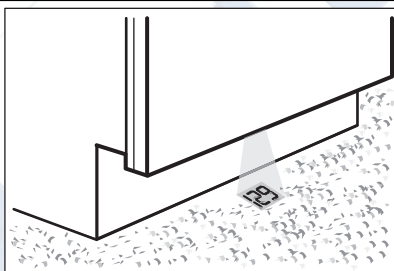

TimeBeam – это дисплей, появляющийся на полу, под дверцей прибора.

- Когда прибор приступает к выполнению программы, на нем отображается продолжительность программы.
- По завершению программы появляются **0:00** и **CLEAN**.
- При запуске отсрочки пуска появляется обратный отсчет и **DELAY**.
- В случае неисправности прибора отображается код неисправности.

3. ПАНЕЛЬ УПРАВЛЕНИЯ

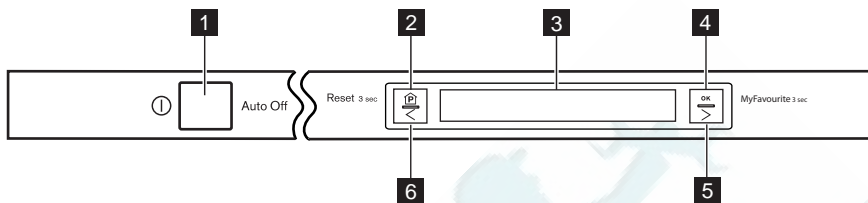

- 1 Кнопка «Вкл/Выкл»
- 2 Кнопка **Program**
- 3 Дисплей
- 4 Кнопка **OK**
- 5 Кнопка навигации
- 6 Кнопка навигации

3.1 Дисплей

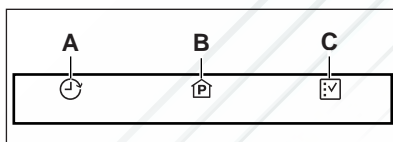

- i** Дисплей разделен на три области. Нажимайте на одну из кнопок навигации, пока не высветится область, которой необходимо воспользоваться.

Отсрочка пуска (A)

Запуск программы можно отложить на срок от 1 до 24 часов.

- i** При необходимости выбрать в дополнение к программе какие-либо режимы это следует сделать до установки отсрочки пуска. Использование отсрочки пуска одновременно с функцией MyFavourite невозможно.

Выбор отсрочки пуска

1. Нажатием на одну из кнопок навигации выберите данную область.
2. Нажмите на **OK**. На дисплее отобразится меню программ.
3. Нажатием на одну из кнопок навигации выберите программу.
4. Чтобы подтвердить выбор, нажмите на **OK**. На дисплее отобразятся 3 колонки:

- Отсрочка : в этой колонке отображается количество часов отсрочки.
 - Пуск : в этой колонке отображается время пуска программы.
 - Окончание : в этой колонке отображается время окончания программы.
5. Нажмите на кнопку навигации справа от себя, чтобы задать отсрочку. По мере увеличения количества часов значения времени в колонках Пуск и Окончание обновляются. Для уменьшения числа часов нажмите на кнопку навигации слева от себя.
 6. Чтобы подтвердить выбор, нажмите на **OK**.
 7. Закройте дверцу для запуска обратного отсчета времени отсрочки пуска. После завершения обратного отсчета произойдет запуск программы.

Область Программы (B)

В этой области отображается меню программ и продолжительность каждой программы. При включении прибора данная область выбирается по умолчанию.

Выбор программы

1. Если эта область не была выбрана автоматически, нажмите на **Programs**.
2. Нажмите на **OK**. На дисплее отобразится меню программ.
3. Нажатием на одну из кнопок навигации выберите программу.
4. Чтобы подтвердить выбор, нажмите на **OK**.
5. Закройте дверцу; начнется выполнение программы.

Область Режимы (С)



При необходимости задать вместе с программой какие-либо режим следует сделать это перед выбором программы.

Выбор режима

1. Нажатием на одну из кнопок навигации выберите данную область.
2. Нажмите на **OK**. На дисплее отобразится меню режимов.

3. Для прокрутки списка режимов воспользуйтесь одной из кнопок навигации.
4. Для подтверждения выбора или для того, чтобы открыть подменю, нажмите на **OK**.
5. Для выбора новой настройки режима воспользуйтесь одной из кнопок навигации.
6. Чтобы подтвердить выбор, нажмите на **OK**.
7. Дисплей снова окажется разделенным на три области. Для выбора очередного режима повторите процедуру.

4. ПРОГРАММЫ

Функция TimeSaver

Данный режим увеличивает давление и температуру воды. Этапы мойки и сушки сокращаются. Общая продолжительность программы сокращается примерно на 50%. Результаты мойки соответствуют результатам программы со стандартной продолжительностью. Результаты сушки могут ухудшиться. При выборе программы, к которой применима данная функция, пользователю дается возможность включить или выключить функцию.

1. Выберите область Программы .
2. Нажмите на **OK**. На дисплее отобразится меню программ.
3. Нажатием на одну из кнопок навигации выберите программу.

- Если функция TimeSaver применима к выбранной программе, дисплей перейдет в описанное ниже состояние:
 - Быстрая : при подтверждении данного условия функция TimeSaver будет включена.
 - Обычная : при подтверждении данного условия функция TimeSaver будет выключена.

4. Для подтверждения выбора нажмите на **OK**.



При выборе функции TimeSaver одновременно с программой ECO 50° сначала следует выключить функцию AutoOpen.

Программа	Степень загрязненности Тип загрузки	Этапы программы	Режимы
ECO 50° ¹⁾	Обычное загрязнение Посуда и столовые приборы	Предварительная мойка Мойка, 50°C Ополаскивания Сушка	AutoOpen
AutoFlex 45°-70° ²⁾	Все Посуда, столовые приборы, кастрюли и сковороды	Предварительная мойка Мойка от 45°C до 70°C Ополаскивания Сушка	
FlexiWash 50°-65° ³⁾	Смешанная загрязненность Посуда, столовые приборы, кастрюли и сковороды	Предварительная мойка Мойка, 50°C или 65°C Ополаскивания Сушка	

Программа	Степень загрязненности Тип загрузки	Этапы программы	Режимы
Intensive 70 ⁴⁾	Сильное загрязнение Посуда, столовые приборы, кастрюли и сковороды	Предварительная мойка Мойка, 70°C Ополаскивания Сушка	XtraPower ⁵⁾
1 Hour 55°	Обычное загрязнение Посуда и столовые приборы	Мойка, 55°C Ополаскивания	
Quick Plus 60 ⁶⁾	Свежее загрязнение Посуда и столовые приборы	Мойка, 60°C Ополаскивание	
Glass Care 45°	Обычная или небольшая загрязненность Тонкий фаянс и стекло	Мойка, 45°C Ополаскивания Сушка	
Rinse & Hold ⁷⁾	Все	Предварительная мойка	

- 1) Данная программа обеспечивает наиболее практичное потребление воды и энергии при мытье посуды и столовых приборов обычного уровня загрязнения. (Это стандартная программа для тестирующих организаций).
- 2) Прибор самостоятельно определяет степень загрязненности и количество посуды в корзинах. Он автоматически регулирует температуру и количество воды, энергопотребление и продолжительность программы.
- 3) Данная программа позволяет мыть различные загрузки, степень загрязненности которых различается. В области нижней корзины обеспечивается более высокая температура и давление для мытья посуды высокой степени загрязненности (напр., кастрюль и сковород). В области верхней корзины обеспечивается более низкая температура и давление для мытья посуды обычной степени загрязненности (напр., стеклянной посуды).
- 4) Данная программа имеет фазу резкого повышения температуры для достижения повышенной гигиеничности. В ходе этапа ополаскивания температура достигает 70°C на период не менее 10 минут.
- 5) При выборе условия Быстрая функция XtraPower автоматически выключается.
- 6) Данная программа позволяет вымыть посуду со свежими загрязнениями. Программа обеспечивает хорошие результаты за короткое время.
- 7) Используйте эту программу для быстрого ополаскивания посуды. Это предотвратит прилипание к посуде остатков пищи и появление неприятных запахов.
Не используйте моющее средство с этой программой.

Показатели потребления

Программа 1)	Продолжительность (мин)	Энергопотребление (кВт·ч)	Расход воды (л)
ECO 50°	195	0.82	10.2
AutoFlex 45°-70°	40 - 150	0.6 - 1.4	7 - 14
FlexiWash 50°-65°	130 - 140	1.2 - 1.3	14 - 15
Intensive 70°	150 - 160	1.4 - 1.6	13 - 15
1 Hour 55°	55 - 65	1.0 - 1.2	10 - 11

Программа ¹⁾	Продолжительность (мин)	Энергопотребление (кВт·ч)	Расход воды (л)
Quick Plus 60°	30	0.8	9
Glass Care 45°	70 - 80	0.7 - 0.9	11 - 12
Rinse & Hold	14	0.1	4

¹⁾ Указанные показатели могут изменяться в зависимости от давления и температуры воды, напряжения в электросети, выбранных функций и количества посуды.

Информация для тестирующих организаций

Для запроса всей информации, необходимой для тестирования производительности, обращайтесь по электронной почте:

info.test@dishwasher-production.com

Запишите номер изделия (PNC), который находится на табличке с техническими данными.

5. РЕЖИМЫ

5.1 Меню режимов

Меню	Подменю	Описание режима
AutoOpen	Вкл Выкл	Этот режим дает хорошие результаты сушки при пониженном энергопотреблении. См. соответствующий раздел данной Главы.
XtraPower	Вкл Выкл	Данный режим увеличивает давление воды в ходе предварительной мойки и основной мойки на 40%. Это дает очень хорошие результаты мойки даже при высокой загрязненности загрузки.
Задать MyFavourite	На дисплее отобразится меню программ.	Эта функция позволяет выбрать и записать в память наиболее часто используемую программу. См. соответствующий раздел данной Главы.
Время	Выбор часов и минут.	Установка времени суток.
Сигнал окончания	Вкл Выкл	Включение звукового сигнала по окончании работы программы Заводская настройка: Выкл .
Громкость	Доступны уровни от 0 до 10.	Регулировка громкости звуковых сигналов. Уровень 0: звук выключен.
Яркость	Доступны уровни от 1 до 9.	Увеличение или уменьшение яркости подсветки дисплея.

Меню	Подменю	Описание режима
Контрастность	Доступны уровни от 1 до 9.	Увеличение или уменьшение контрастности сообщений на фоне дисплея.
Жесткость воды	Доступны уровни от 1 до 10.	Настройка электронной регулировки уровня жесткости смягчителя для воды.
Языки	Для выбора доступны несколько языков.	Выбор языка для сообщений, выводимых на дисплей. Заводская настройка: Английский.
Дисплей на полу	Для выбора доступно несколько цветов. Выкл	Выбор цвета Time Beam.
Сброс настроек	Сброс Отмена	Восстановление заводских настроек.
Multitab	Вкл Выкл Вкл+ополаскиватель	Включайте данный режим только в случае использования комбинированного таблетированного моющего средства. См. соответствующий раздел данной Главы.

Сохранение программы MyFavourite

Прибор позволяет сохранить вместе с программой набор применимых к ней режимов. Для этого следует выбрать требуемые режимы перед сохранением самой программы. В память можно занести только одну программу за раз. Новая настройка удаляет предыдущую.

Использование отсрочки пуска одновременно с программой MyFavourite невозможно.

1. Вызовите меню Режимы .
2. Перейдите к пункту Задать MyFavourite .
3. Нажмите на **OK**. На дисплее отобразится меню программ.
4. Нажатием на одну из кнопок навигации выберите программу.
5. Чтобы подтвердить выбор, нажмите на **OK**.

Multitab

Данная функция прекращает подачу ополаскивателя и соли. После этого сообщения о необходимости заполнения ополаскивателем и солью на дисплее появляться не будут. Продолжительность работы программы может увеличиваться.

- Вкл : функция Multitab включена.
- Выкл : функция Multitab выключена.
- Вкл+ополаскиватель : включена функция Multitab и дозатор ополаскивателя.

AutoOpen

Функция включается автоматически при выборе программы ECO 50°. Выбор этой функции одновременно с другими программами невозможен.

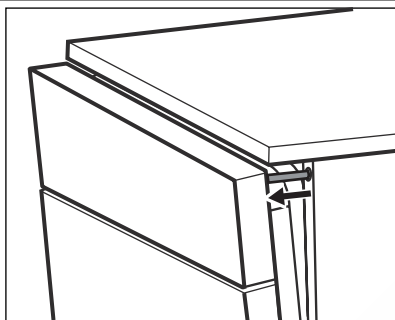

- В ходе этапа сушки прибор открывает дверцу и держит ее приоткрытой.
- По окончании программы дверца закрывается обратно. Прибор автоматически выключается.

**ПРЕДУПРЕЖДЕНИЕ!**

Не пытайтесь закрыть дверцу прибора, когда он держит ее приоткрытой. Это может привести к повреждению прибора.

При необходимости отключить функцию AutoOpen сделайте это, воспользовавшись меню режимов. В этом случае энергопотребление данной программы возрастет.

6. ПЕРЕД ПЕРВЫМ ИСПОЛЬЗОВАНИЕМ

1. Включите прибор нажатием на кнопку «Вкл/Выкл».
2. Выбор языка. Язык по умолчанию – английский.
 - Чтобы подтвердить выбор английского языка, нажмите на **OK**.
 - Нажмите на одну из кнопок навигации для выбора другого языка, а затем нажмите на **OK** для подтверждения сделанного выбора.
3. Установка времени суток. Чтобы подтвердить выбор, нажмите на **OK**.
4. Убедитесь, что установленные настройки смягчителя для воды соответствуют уровню жесткости воды в Вашем регионе. В противном случае настройте смягчитель для воды. Обратитесь в местную службу водоснабжения, чтобы узнать уровень жесткости воды в Вашей местности.
5. Наполните емкость для соли.
6. Наполните дозатор ополаскивателя.
7. Откройте водопроводный кран.
8. В приборе могут быть посторонние вещества, оставшиеся после его производства. Для их удаления следует запустить программу мойки. Не используйте моющее средство и не загружайте корзины.

6.1 Настройка устройства для смягчения воды

Жесткость воды			Настройка смягчителя для воды		
Градусы по немецкому стандарту (°dH)	Градусы по французскому стандарту (°fH)	ммоль/л	Градусы по шкале Кларка	Вручную	Электронная
47 - 50	84 - 90	8.4 - 9.0	58 - 63	2 1)	10
43 - 46	76 - 83	7.6 - 8.3	53 - 57	2 1)	9
37 - 42	65 - 75	6.5 - 7.5	46 - 52	2 1)	8
29 - 36	51 - 64	5.1 - 6.4	36 - 45	2 1)	7

Жесткость воды			Настройка смягчителя для воды		
Градусы по немецкому стандарту (°dH)	Градусы по французскому стандарту (°fH)	ммоль/л	Градусы по шкале Кларка	Вручную	Электронная
23 - 28	40 - 50	4.0 - 5.0	28 - 35	2 ¹⁾	6
19 - 22	33 - 39	3.3 - 3.9	23 - 27	2 ¹⁾	5 ¹⁾
15 - 18	26 - 32	2.6 - 3.2	18 - 22	1	4
11 - 14	19 - 25	1.9 - 2.5	13 - 17	1	3
4 - 10	7 - 18	0.7 - 1.8	5 - 12	1	2
< 4	< 7	< 0.7	< 5	1 ²⁾	1 ²⁾

1) Заводская установка.

2) Не используйте соль при таком уровне.



Смягчитель для воды необходимо настроить вручную и электронным способом.

Настройка вручную

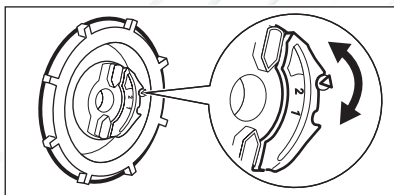

Переведите переключатель жесткости воды в положение 1 или 2.

Электронная настройка

Откройте меню функций и задайте настройку смягчителя для воды в соответствии с табли-

цей жесткости воды. См. Таблицу меню функций.

6.2 Заполнение емкости для соли

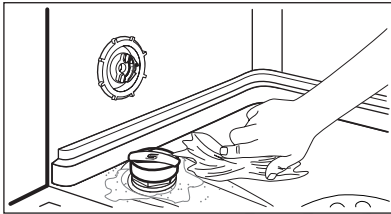
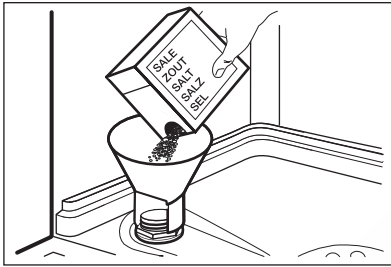

1. Поверните крышку против часовой стрелки и откройте емкость для соли.
2. Налейте в емкость для соли 1 л воды (только перед первым использованием).
3. Насыпьте посудомоечную соль в емкость для соли.
4. Уберите соль вокруг отверстия емкости для соли.
5. Чтобы закрыть емкость для соли, поверните крышку по часовой стрелке.



ПРЕДУПРЕЖДЕНИЕ!

При заполнении емкости для соли из нее может вылиться вода с солью. Существует опасность коррозии. Для того, чтобы ее предотвратить, после заполнения емкости для соли запустите любую программу.



Когда будет необходимо заполнить емкость для соли, на дисплее отобразится соответствующее сообщение. Во время работы программы сообщение пропадает с дисплея.

6.3 Заполнение дозатора ополаскивателя

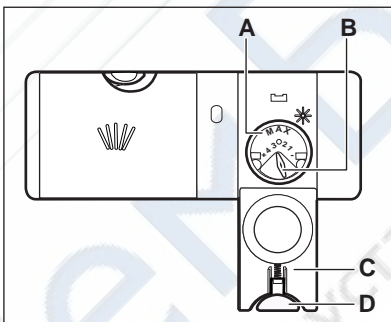

1. Нажмите на кнопку снятия блокировки (D), чтобы открыть крышку (C).
2. Наполните дозатор ополаскивателя (A), не превышая отметку «Макс».
3. Во избежание избыточного пенообразования удалите пролившийся ополаскиватель тканью, хорошо впитывающей жидкость.
4. Закройте крышку. Убедитесь, что кнопка блокировки защелкнулась.



Селектор количества выдаваемого ополаскивателя (B) позволяет выбрать от 1 (минимальное количество) до 4 (максимальное количество).



Когда будет необходимо заполнить дозатор ополаскивателя, на дисплее отобразится соответствующее сообщение. Во время работы программы сообщение пропадает с дисплея.

7. ЕЖЕДНЕВНОЕ ИСПОЛЬЗОВАНИЕ

- Откройте водопроводный вентиль.
- Включите прибор нажатием на кнопку «Вкл/Выкл».
 - Если на дисплее отображается сообщение о необходимости добавить соль, заполните емкость для соли.
 - Если на дисплее отображается сообщение о необходимости добавить ополаскиватель, заполните дозатор ополаскивателя.
- Загрузите корзины.
- Добавьте моющее средство.
 - В случае использования комбинированного таблетированного моющего средства включите функцию MultiTab.
- Выберите подходящую программу мойки в соответствии с типом загрузки и степенью ее загрязненности.

7.1 Использование мощного средства

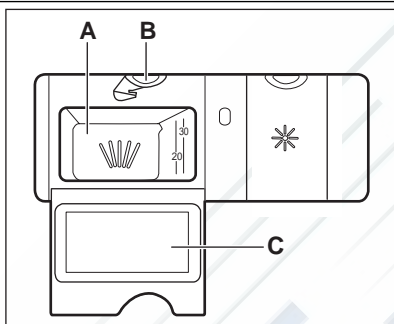

- Нажмите на кнопку снятия блокировки (B), чтобы открыть крышку (C).
- Заполните дозатор (A) моющим средством.
- При использовании программы, включающей стадию предварительной мойки, поместите немного мощного средства на внутреннюю сторону дверцы прибора.
- При использовании таблетированного моющего средства положите таблетку в дозатор моющего средства (A).
- Закройте крышку. Убедитесь, что кнопка блокировки защелкнулась.

7.2 Настройка и запуск программы

Функция Auto Off

Для снижения энергопотребления эта функция автоматически отключает прибор через несколько минут в следующих случаях:

- Дверца не была закрыта для запуска программы.
- Работа программы завершена.

Запуск программы

- Откройте водопроводный кран.
- Включите прибор нажатием на кнопку «Вкл/Выкл».
- Выберите применимые режимы.
- Задайте программу.
 - Нажимая на одну из кнопок навигации, прокрутите список программ задайте нужную программу. Чтобы подтвердить выбор, нажмите на **OK**.
 - Для выбора программы MyFavourite на несколько секунд нажмите на **OK**. На

дисплее появляется сообщение, подтверждающее выбор программы MyFavourite.

- Закройте дверцу прибора. Начнется выполнение программы.
 - Если установлена функция «Отсрочка пуска» при закрывании дверцы прибора начинается обратный отсчет. После завершения обратного отсчета произойдет запуск программы.

Открывание дверцы во время работы прибора

Открывание дверцы приводит к остановке работы прибора. При закрывании дверцы работа продолжается с момента, на котором она была прервана.

Как отменить отсрочку пуска во время обратного отсчета

- Откройте дверцу прибора.
- Нажмите на **Program**.

3. На дисплее отобразится сообщение Отменить мойку? .
4. Нажмите на одну из кнопок навигации, чтобы выбрать пункт « Стоп » и отменить отсрочку пуска, или выберите пункт « Возобновить », чтобы продолжить обратный отсчет. Если Вы решите продолжить обратный отсчет, закройте дверцу прибора.



При отмене отсрочки пуска необходимо заново задать программу.

Как отменить выполняющуюся программу

1. Откройте дверцу прибора.
2. Нажмите на **Program**.
3. На дисплее отобразится сообщение Отменить мойку? .
4. Нажмите на одну из кнопок навигации, чтобы выбрать пункт « Стоп » и отменить программу, или выберите пункт « Возобновить », чтобы продолжить выполнение программы. Если Вы решите, что прибор должен продолжить выполнение программы, закройте дверцу прибора.



Убедитесь в наличии моющего средства в дозаторе моющего средства перед запуском новой программы.

По окончании программы

TimeBeam отображает **0:00** и **CLEAN**.

1. Выключите прибор нажатием на кнопку «Вкл/Выкл» или дождитесь, пока функция Auto Off не выключит прибор автоматически.
2. Закройте водопроводный вентиль.

Важно

- Прежде чем доставать посуду из прибора, дайте ей остыть. Горячую посуду легко повредить.
- Вначале вынимайте посуду из нижней корзины, а затем из верхней.
- На боковых стенках и на дверце прибора может быть вода. Нержавеющая сталь охлаждается быстрее, чем посуда.

8. УКАЗАНИЯ И РЕКОМЕНДАЦИИ

8.1 Смягчитель для воды

Жесткая вода имеет высокое содержание минералов, которые могут привести к повреждению прибора и неудовлетворительным результатам мойки. Смягчитель для воды нейтрализует действие этих минералов. Посудомоечная соль обеспечивает чистоту и хорошее состояние смягчителя для воды. Важно правильно выбрать уровень настройки для смягчителя для воды. Это гарантия того, что смягчитель для воды будет использовать верное соотношение посудомоечной соли и воды.

8.2 Использование соли, ополаскивателя и моющего средства

- Используйте только соль, ополаскиватель и моющее средство для посудомоечных машин. Другие продукты могут привести к повреждению прибора.



Не превышайте указанную дозировку моющего средства. См. инструкции на упаковке моющего средства.

8.3 Что делать, если необходимо прекратить использование комбинированного таблетированного моющего средства

1. Установите смягчитель для воды на максимальное значение.
2. Убедитесь, что емкость для соли и дозатор ополаскивателя заполнены.
3. Не загружая в прибор моющее средство и посуду, запустите самую короткую программу, включающую этап ополаскивания.
4. Настройте смягчитель для воды в соответствии с жесткостью воды в Вашем регионе.
5. Задайте дозировку ополаскивателя.

8.4 Загрузка корзин



Примеры загрузки корзин Вы найдете в прилагаемой брошюре.

- Используйте прибор только для мытья принадлежностей, пригодных для мытья в посудомоечных машинах.
- Не загружайте в прибор изделия из дерева, кости, алюминия, олова и меди.
- Не помещайте в прибор предметы, которые могут впитывать воду (губки, бытовые ткани).
- Удалите остатки пищи с посуды.
- Для более легкого удаления пригоревших продуктов оставьте кастрюли и сковороды

на некоторое время в воде перед тем, как загружать их в прибор.

- Загружайте полые предметы (чашки, стаканы и сковороды) отверстием вниз.
- Убедитесь, что столовые приборы и тарелки не слиплись. Размещайте ложки вперемежку с другими столовыми приборами.
- Проверьте, чтобы стаканы не соприкасались друг с другом
- Загружайте мелкие предметы в корзину для столовых приборов.
- Легкие предметы укладывайте в верхнюю корзину. Убедитесь, что они не двигаются.
- Прежде чем запускать программу, убедитесь, что разбрызгиватели могут свободно вращаться.

8.5 Перед запуском программы

Убедитесь, что:

- Фильтры очищены и установлены должным образом.
- Разбрызгиватели не засорены.
- Посуда правильно загружена в корзины.
- Выбранная программа соответствует типу посуды и степени ее загрязненности.
- Использовано подходящее количество моющего средства.
- Посудомоечная машина заправлена солью и ополаскивателем (если не используется комбинированное таблетированное моющее средство).
- Крышка емкости для соли плотно закрыта.

9. УХОД И ОЧИСТКА



ВНИМАНИЕ!

Перед выполнением операций по очистке и уходу выключите прибор и извлеките вилку сетевого шнура из розетки.



Грязные фильтры засоренность разбрызгивателей приводит к ухудшению качества мойки. Периодически проверяйте состояние фильтров и, при необходимости, проводите их очистку.

9.1 Очистка фильтров

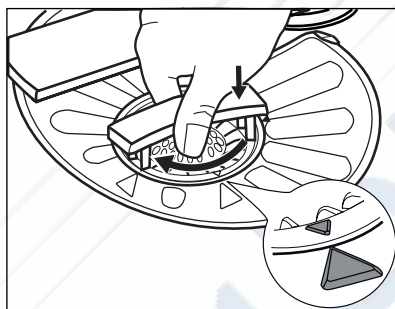
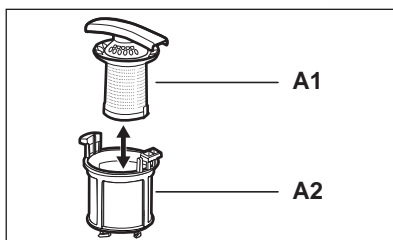
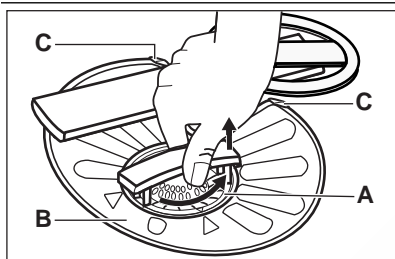

1. Поверните фильтр (А) против часовой стрелки и извлеките его.
2. Для разборки фильтра (А) потянув, разделите (А1) и (А2).
3. Извлеките фильтр (В).
4. Промойте фильтры водой.
5. Перед тем, как установить фильтр (В) на место, убедитесь, что внутри или по краям отстойника нет остатков пищи или других загрязнений.
6. Убедитесь, что фильтр (В) установлен правильно – под двумя направляющими (С).
7. Соберите фильтр (А) и установите его назад в фильтр (В). Поверните по часовой стрелке до щелчка.



Неверная установка фильтров может привести к неудовлетворительным результатам мойки и повреждению прибора.

9.2 Чистка разбрызгивателей

Не снимайте разбрызгиватели. Если отверстия разбрызгивателей засорились, удалите частицы грязи с помощью предмета с тонким кончиком (зубочисткой).

9.3 Очистка наружных поверхностей

Протрите прибор мягкой влажной тряпкой. Используйте только нейтральные моющие средства. Не используйте абразивные средства, царапающие губки и растворители.

9.4 Чистка внутренних частей

При регулярном использовании программ с малой продолжительностью внутри прибора могут откладываться наслоения жира и накипи.

Во избежание этого рекомендуется не реже 2 раз в месяц запускать программы с большой продолжительностью.

10. ПОИСК И УСТРАНЕНИЕ НЕИСПРАВНОСТЕЙ

Прибор не запускается или останавливается во время работы.
Выдается прерывистый звуковой сигнал.
Перед тем, как обращаться в сервисный центр, для разрешения проблемы воспользуйтесь данной информацией.

В ряде неисправностей на дисплее высвечивается сообщение, а Time Beam отображает код неисправности.

Дисплей	Time Beam	Неисправность
Внимание: залить воду невозможно.	,10	В прибор не поступает вода.
Внимание: машина не сливает воду.	,20	Прибор не сливает воду.
Внимание: сработала система защиты от перелива.	,30	Сработала система защиты от перелива.



ВНИМАНИЕ!

Перед выполнением проверки выключите прибор.

Неисправность	Возможное решение
Прибор не включается.	Убедитесь, что вилка сетевого шнура вставлена в розетку электропитания.
	Убедитесь, что предохранитель на электрощитке не поврежден.
Программа не запускается.	Убедитесь, что дверца прибора закрыта.
	Нажмите на OK .
	Если задана функция «Отсрочка пуска», отмените отсрочку или дождитесь окончания обратного отсчета.
В прибор не поступает вода.	Убедитесь, что водопроводный кран открыт.
	Убедитесь, что давление в водопроводной сети не понижено. Для получения сведений об этом обратитесь в местную службу водоснабжения.
	Убедитесь, что водопроводный кран не засорен.
	Убедитесь, что фильтр наливного шланга не засорен.
	Убедитесь, что наливной шланг не перекручен и не передавлен.
Прибор не сливает воду.	Убедитесь, что сливная труба не засорена.
	Убедитесь, что сливной шланг не перекручен и не передавлен.
Сработала система защиты от перелива.	Закройте водопроводный вентиль и обратитесь в сервисный центр.

После выполнения проверки включите прибор. Выполнение программы продолжится с того момента, на котором она была прервана.

Если неисправность появится снова, обратитесь в сервисный центр.

Если на дисплее отображаются другие сообщения, обратитесь в сервисный центр.

10.1 Если результаты мойки и сушки неудовлетворительны

Белесые потеки или синеватый налет на стеклянной посуде и тарелках.

- Слишком большое количество выдаваемого ополаскивателя. Уменьшите уровень дозатора ополаскивателя.
- Было добавлено слишком большое количество моющего средства.

Пятна и потеки на стекле и посуде.

- Недостаточное количество выдаваемого ополаскивателя. Увеличьте уровень дозатора ополаскивателя.
- Причиной может быть качество моющего средства.

Посуда осталась мокрой

- Была выбрана программа без этапа сушки или с этапом сушки при низкой температуре.

- Дозатор ополаскивателя пуст.
- Причиной может быть качество ополаскивателя.
- Причиной может быть качество комбинированного таблетированного моющего средства. Попробуйте таблетки другого производителя или включите дозатор ополаскивателя и используйте ополаскиватель одновременно с комбинированным таблетированным моющим средством.



Другие возможные причины приведены в Главе «УКАЗАНИЯ И РЕКОМЕНДАЦИИ».

10.2 Включение дозатора ополаскивателя

1. Выберите пункт Multitab в меню режимов, а затем выберите Вкл+ополаскиватель.
2. Задайте дозировку ополаскивателя.
3. Наполните дозатор ополаскивателя.

11. ТЕХНИЧЕСКИЕ ДАННЫЕ

Габаритные размеры	Ширина / высота / глубина (мм):	596 / 818 - 898 / 550
Подключение к электросети	См. таблицу с техническими данными.	
	Напряжение	220-240 В
	Частота	50 Гц
Давление в водопроводной сети	Мин. / макс. (бар / МПа)	(0.5 / 0.05) / (8 / 0.8)
Водоснабжение ¹⁾	Холодная или горячая вода ²⁾	макс. 60°C
Вместимость	Комплектов посуды	12
Потребляемая мощность	При оставлении во включенном состоянии	0.10 Вт
	В выключенном состоянии	0.10 Вт

¹⁾ Присоедините наливной шланг к водопроводному крану с резьбой 3/4".

²⁾ Если горячая вода подается из системы, использующей альтернативные источники энергии (например, солнечные панели или ветрогенераторы), подключайте прибор к водопроводу горячей воды, чтобы снизить потребление энергии.

12. ОХРАНА ОКРУЖАЮЩЕЙ СРЕДЫ

Материалы с символом  следует сдавать на переработку. Положите упаковку в соответствующие контейнеры для сбора вторичного сырья. Принимая участие в переработке старого электробытового оборудования, Вы помогаете защитить окружающую среду и

здоровье человека. Не выбрасывайте вместе с бытовыми отходами бытовую технику, помеченную символом . Доставьте изделие на местное предприятие по переработке вторичного сырья или обратитесь в свое муниципальное управление.



Дата производства данного изделия указана в серийном номере (serial number), где первая цифра номера соответствует последней цифре года производства, вторая и третья цифры номера – порядковому номеру недели. Например, серийный номер 11012345 означает, что изделие произведено на десятой неделе 2011 года.

www.electrolux.com/shop



117919242-B-132013

